

WRM-S12 電子後視鏡

前言

尊敬的用戶：

本產品採用高性能芯片，提供高清晰度視頻，無縫動態畫面。支持 HD1080P 真正高清攝像。使用前請仔細閱讀本手冊並妥善保存，我們希望本產品能滿足您的需求並長期服務於您！

一、外觀及按鍵功能描述

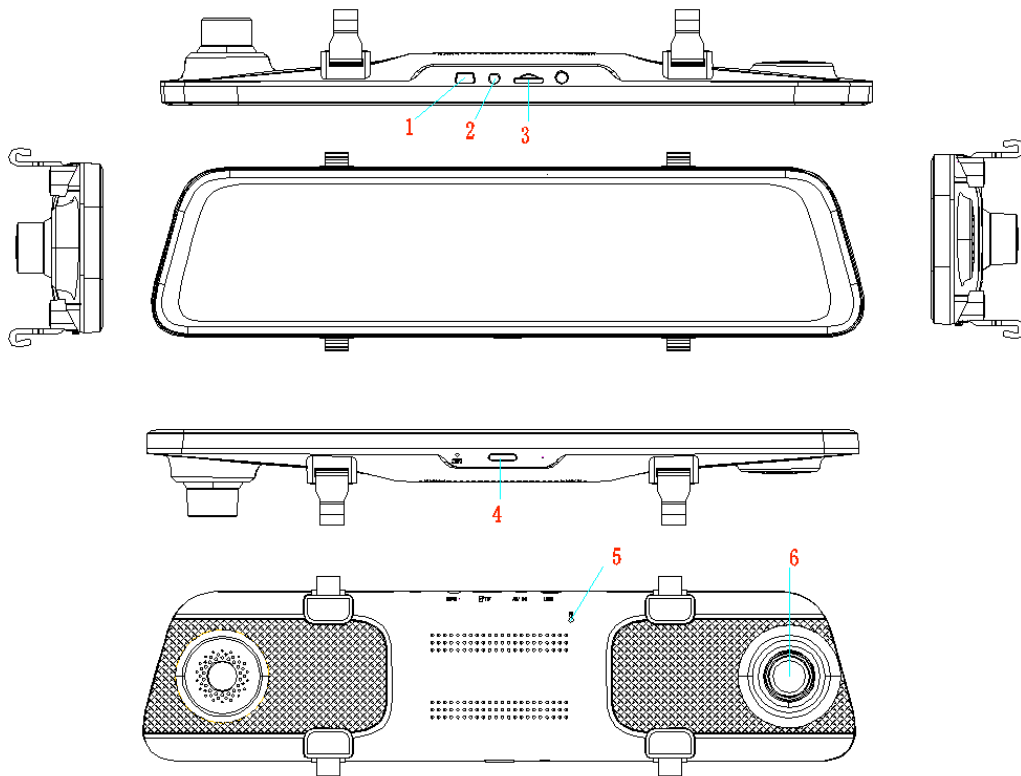

1、USB 接口 2、後拉攝像頭接口 3、TF 卡槽 4、電源鍵 5、復位鍵 6、鏡頭
電源鍵

功能一：開關機功能

在關機狀態下，長按 2 秒鐘【電源鍵】可開啟本機電源，機器自動開始工作。

在開機狀態下長按【電源鍵】並保持 2 秒鐘本機自動保存錄像文件及用戶設置並關機。

功能二：關閉顯示屏功能

在開機狀態點按【電源鍵】機器將關閉顯示屏，再次點按開啟顯示屏。

二、功能介紹

錄像介面

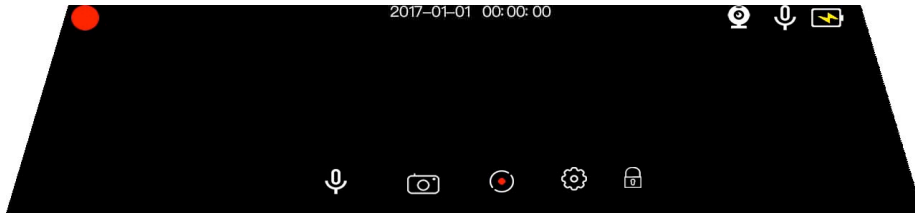

功能一：屏幕左邊 1/3 部分上下滑動調節攝像頭視窗範圍

功能二：屏幕右邊 1/3 部分上下滑動調節屏幕亮度

功能三：屏幕中間 1/3 部分下滑進入設置界面

功能四：屏幕從右往左滑動，切換前後路窗口

功能五：屏幕從左往右滑動，進入回放界面

：點擊可關閉和打開錄像聲音；

：點擊可進去拍照界面；

：點擊可暫停錄像和開始錄像；

：點擊可進入設置界面；

：點擊可對當前錄像加鎖保護；

拍照介面



視頻回放



1、點擊“前路普通錄像”可選擇查詢：前路緊急錄像；前路普通錄像；後路緊急錄像；後路普通錄像，前路照片；後路照片；

2、：選擇管理錄像文件

3、：刪除功能

設置菜單界面



二、安裝指南

1. 關閉汽車發動機。
2. 將 TF 卡插入記錄儀卡槽中。
【注意】請使用高速 TF 卡 (Class10 以上)，容量不小於 8GB，TF 卡最大支持 64GB。
3. 將記錄儀固定於汽車的原後視鏡上。
4. 將電源線接入 汽車電源。
【注意】請使用本公司所配專用電源線，使用不合格的電源線可能會導致產品損壞。
5. 將電源線 USB 插入記錄儀的 USB 接口。
【注意】佈線時可將電源線延長線沿汽車擋風玻璃邊緣敷設。
6. 將後置攝像頭安裝在車輛後部，安裝時注意方向。佈線可沿車輛頂棚敷設。安裝完成後將後插頭接入記錄儀後置攝像頭接口。
7. 調整鏡頭位置，確保鏡頭與地面保持水平。
8. 發動引擎，檢查機器是否已安裝正確。
【注意】當機器安裝正確，機器啟動進入記錄狀態，錄像指示燈閃爍。請注意檢查顯示屏上的畫面是否正常。

注意事項

- 1、請嚴格遵守國家相關法律，不得將此產品用於非法用途。
- 2、請不在潮濕或高溫環境下使用本產品。
- 3、為了包裝你的合法權益，不要自行拆卸和維修本產品

三、功能簡介

1. 使用自動紀錄功能

啟動汽車發動機，記錄儀自動啟動並開啟記錄功能，關閉汽車發動機，記錄儀自動保存記錄內容並關機。記錄的影像分段保存於 TF 卡上，當 TF 卡存儲滿後記錄儀將覆蓋較早前錄製的影像。記錄的時間段可自行在菜單中設置，範圍為 1 分鐘/3 分鐘/5 分鐘/三個檔。

【注意】如果選擇為“1/3/5”分鐘這三個檔中的任意一檔時，當 TF 卡存儲滿後記錄儀將覆蓋較早前錄製的影像；

前路普通文件夾為“front_norm”

後路普通文件夾為“back_norm”

前路加鎖文件夾為“front_emr”

後路加鎖文件夾為“back_emr”

前路拍照文件夾為“front_photo”

後路拍照文件夾為“back_photo”

2. 使用手動紀錄功能

按記錄儀【電源鍵】，記錄儀啟動後按確認鍵開始錄像，錄像小圓點閃爍並顯示錄製時長。如需關機則長按【電源鍵】2秒，記錄儀即可自動保存記錄並關機。

3. 碰撞感應功能

本機內置碰撞感應器(G-sensor)，如果發生嚴重車輛碰撞，記錄儀會鎖定事故發生時的本斷錄像保存為一個特殊影像，同時顯示屏左上角顯示鎖的圖標。被鎖定的影像不會被循環覆蓋。

【提示】

b.碰撞感應器（G-sensor）支持靈敏度調節，可根據實際需要在設置菜單中自行更改設置。

4. 日期及時間設定

在錄像或待機狀態中屏幕中間 1/3 部分下滑進入設置界面或者點擊設置按鈕，選擇日期設置。按上下滑動調節日期和時間。

【注意】為了有效記錄行車安全事故的取證的日期和時間，在使用本機前請設置正確的時間。

5. 一鍵靜音功能

在工作狀態下，點擊屏幕錄音鍵，屏幕上的話筒變為禁止圖標，表示錄像錄音功能已關閉，此時記錄儀只記錄圖像而不記錄聲音。再次點擊錄音鍵時屏幕上的話筒變為錄音圖標，表示恢復錄音功能。

【提示】設置會自動保存，再次開機後無需設置靜音功能。

6. 拍攝文件回放

在開機狀態下在錄像和拍照界面：屏幕從左往右滑動，進入回放界面。

7. 倒車可視

首先，必須把車充連接好記錄儀，拉線攝像頭上的紅線連接倒車燈。插車充機器會自動啟動錄像狀態，在任意狀態下如果有倒車，會顯示倒車影像。結束倒車可視後機器自動返回錄像模式。

8. 停車監控

當打開停車監控功能時，在關機狀態下，如果車有輕微振動(觸發靈敏度可以在菜單中根據需要設置)，那麼記錄儀會自動開機錄像 20 秒 然後關機。

9. USB 模式

在錄像或待機狀態中屏幕中間 1/3 部分下滑進入設置界面或者點擊設置按鈕，連接 USB 線，在設置中選擇 USB，彈出窗口：USB 儲存，USB 攝像，USB 錄像三種模式。

10. 後路鏡像

在錄像或待機狀態中屏幕中間 1/3 部分下滑進入設置界面或者點擊設置按鈕，選擇後路鏡像，打開後後拉左右鏡像。但是回放是不會變的。

11. 流媒體

在錄像或待機狀態中屏幕中間 1/3 部分下滑進入設置界面或者點擊設置按鈕，選擇流媒體功能“開”“關”。流媒體“開”時開機默認全屏後路，流媒體“關”時開機默認全屏前路。

12. 縮時監控

在錄像或待機狀態中屏幕中間 1/3 部分下滑進入設置界面或者點擊設置按鈕，選擇縮時監控功能。選項有：“關”“1S”“2S”“3S”。當選擇“關”的時候配降壓線時：斷開 ACC 線機器自動關機。當配車充時斷電機器自關關機。選擇“1S”“2S”“3S”配降壓線時：當斷開 ACC 機器關屏自動進入縮時錄影狀態，分別以“1S 一幀”“2S 一幀”“3S 一幀”錄像。ACC 上電後，機器亮屏退出縮時，開始正常錄像。用車充時，斷電機器自動關機。

四、產品規格

內置圖像傳感器	200W 和 400W
後置攝像頭分辨率	1920*1080
鏡頭視角	130 度
錄像分辨率	2560*1440, S/30 幀
儲存壓縮方式	H.264
視頻格式	MP4
觸摸 TP	支持，單點觸摸
儲藏溫度	-20°C~70°C
操作溫度	-10°C~60°C
操作溫度	15-65%RH
儲存卡容量	最大支持 64G
標準電壓	DC5V

五、常見故障

故障	原因	解決方法
機器無法開機	檢查機器 USB 口電源線是否鬆動	重新插入或更換
錄影不清晰	鏡頭是否有灰塵或者汽車玻璃是否有灰塵	用無塵布擦理乾淨
錄像視頻曝光	檢查鏡頭角度是否朝天空	重新調整攝像頭角度
不錄影	檢查 T 卡插入/損壞	重新插拔或者更換
不能循環錄影	檢查錄像文件是否加鎖	格式內存卡/恢復出廠設置